



Die Branche zeigt deutlich, dass der Höhenzugang mit 3,5 Tonnen immer beliebter wird. Vor allem fordert der Markt moderne Technologien sowie Materialien, die sich in den Premium-Produkten bewährt haben. Diese Marktanforderungen finden sich in der **RUTHMANN**-Entwicklung zur ECOLINE 230 wieder.

Mit dieser LKW-Arbeitsbühne bietet **RUTHMANN** enorme Reichweiten von bis zu 17 m. Kombiniert mit einer Arbeitshöhe von 23 m ist die Bühne ein beliebtes Vermiet- und Vielnutzer-Gerät. Durch die geringeren Anschaffungskosten beweist sich die ECOLINE 230 als Ertragsmaximierer. Bei gleichbleibender Mietrate kann dank der geringeren Anschaffungskosten ein schneller ROI (= return on investment) erreicht werden.

Das Top Preis-Leistungs-Verhältnis zeigt sich vor allem in der bewährten und modernen Technik. Vielkant-Auslegerprofile mit hochfestem Feinkornstahl, **RUTHMANN** Cockpit oder die stabile Turmkonstruktion sind unschlagbare Vorteile, die bisher nur beim Premium Segment STEIGER® zu finden waren.

Der Markt kann sich durch und durch auf ein modernes **RUTHMANN** Engineering freuen. Selbstverständlich mit **RUTHMANNSERVICE** und hervorragender After-Sales-Betreuung.

Ihre Vorteile

- TOP Preis-Leistungs-Verhältnis
- Enorme Reichweite von bis zu 17 m
- Hohe Tragfähigkeit: 250kg Korbplast
- Vereinheitlichung des **RUTHMANN** Steuerkonzepts
- 3,5 Tonnen-Chassis (EURO 6), Multi-Chassis fähig
- EASY-Stabilizing System und Secondary Guarding System
- **RUTHMANNSERVICE** ...at its best!

Leistung

Verhältnis

Preis



Al jaren is in Nederland het gebruik van hoogwerkers in het 3,5t segment veruit favoriet. Meer en meer verlangt de markt moderne technieken en het gebruik van materialen zoals die zich in het topsegment bewezen hebben. **RUTHMANN** heeft met de ontwikkeling van de ECOLINE 230 een passend antwoord op deze vraag uit de markt.

Met deze autohoogwerker biedt **RUTHMANN** een enorm horizontaal bereik tot wel 17 meter. Dit in combinatie met een werkhoogte van bijna 23m maakt dat deze hoogwerker zeer geschikt is voor de verhuurbranche en eindgebruikers in alle toepassingsgebieden.

The exceptional price-performance ratio can be attributed to the tried-and-tested modern technology. The multi-beveled boom system, (made of high-strength, fine-grained steel), **RUTHMANN** Cockpit, and sturdy tower construction are unbeatable benefits that had previously only been available on the premium STEIGER® models.

Uw voordelen

- TOP prijs kwaliteit verhouding.
- Enorm zijdelingsbereik tot 17 meter.
- Maximaal gewicht in de werkbak van 250kg.
- Uniformiteit in **RUTHMANN** bediening.
- 3,5t Chassis, opbouw op verschillende voertuigen mogelijk.
- Uitvoering mogelijk met automatisch opstellen, Go-Home en het Secondary Guarding System.

prestatie





verhouding

prijs









RUTHMANN - Engineering

-  Hochfester Feinkornstahl und Vielkantausleger-Profil
-  RUTHMANN Steuerpult (COCKPIT) nach STEIGER®-Vorbild
-  Bequemer Zugang zum Korb dank Korbtrappe
-  Hochwertige Ausleger- und Turm-Konstruktion







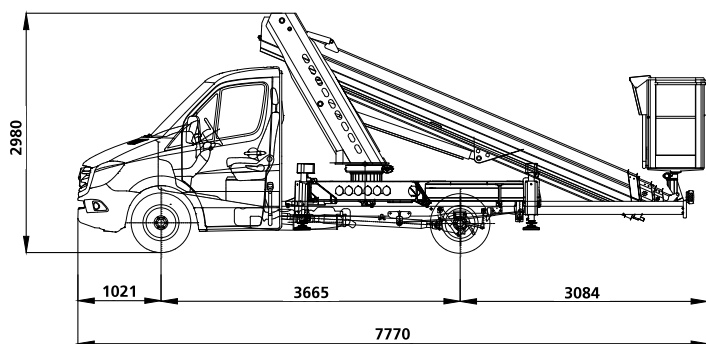

RUTHMANN - Engineering

-  Hoogwaardige staalsoort en meervoudig kantprofiel.
-  RUTHMANN bediening (cockpit) naar voorbeeld van de premium modellen.
-  Comfortabele toegang tot de werkbak via trap.
-  Hoogwaardige constructie van het telescoopsysteem en de toren.



technische Daten | technische gegevens



	23,00 m		±90°		2,98 m
	16,90 m		1,30 m x 0,70 m		7,77 m
	360°		250 kg		3.500 kg

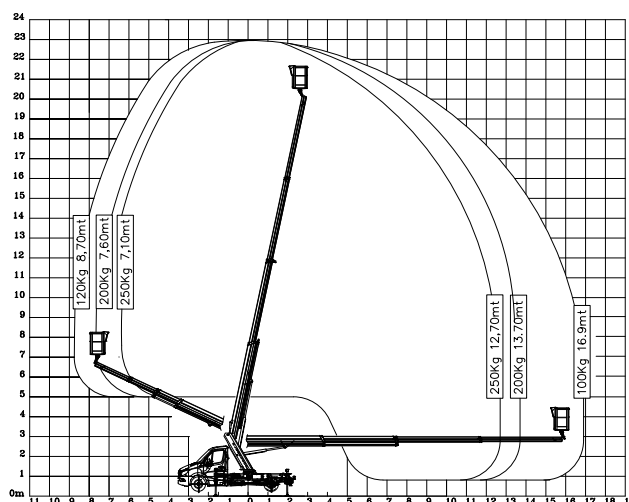

Alle Angaben in Metern. Alle Maße und Gewichte sind ca.-Angaben und beziehen sich auf die serienmäßige Grundausstattung. Technische Änderungen vorbehalten. **Steiger®** und **Rüssel®** sind eingetragene Warenzeichen der **RUTHMANN GmbH & Co. KG**.

Alle gegevens in meter. Alle maten en gewichten zijn ca. waarden en zijn gebaseerd op de standaard uitvoering. Technische wijzigingen voorbehouden. **STEIGER®** en **RÜSSEL®** zijn gedeponeerde handelsmerken van **RUTHMANN GmbH & Co. KG**.

KWAK HOOGWERKER CENTRUM B.V.

Kaap Hoornstroom 8 · Postbus 224 · 1270 AE HUIZEN
Tel. +31(0)35 5242244 · Fax +31(0)35 5269111
E-Mail: info@kwak.nl · Internet: www.kwak.nl

